

# BATERIE UMYWALKOWE

NOWOCZESNY WYGLĄD  
SKANDYNAWSKI DESIGN





## JAKOŚĆ I TRWAŁOŚĆ

Armatura łazienkowa to bardzo ważna część naszego domu, usprawniająca codzienne czynności. Musi być łatwa w obsłudze, mieć przemyślane funkcje i oczywiście być atrakcyjna wizualnie. Wyposażenie wnętrza mającego indywidualny charakter, wiąże się z wyborem najlepszych rozwiązań dla naszej łazienki, lub salonu kąpielowego.

W Luxum kładziemy nacisk na jakość w każdym detalu.

Istotnym dla nas jest, aby nasze produkty rzeczywiście odpowiadały potrzebom użytkowników. Nowa bateria musi dobrze wyglądać - zarówno w oczach naszych klientów, jak i w ich domach. To dlatego wybraliśmy baterie, które łączą design i innowacje z łatwością obsługi armatury.

Damixa, to producent baterii, który słynie na całym świecie z doskonałego duńskiego wzornictwa. Elegancka i wydajna armatura, z naciskiem na łatwość montażu, czyszczenia i konserwacji, łączy stylowe i przyjazne dla środowiska rozwiązania.

## UNIKALNE CECHY



### OCHRONA PRZED OPARZENIEM

Ogranicza ruch uchwytu baterii zapobiegając przypadkowemu włączeniu gorącej wody.



### ECO SAVE

Ograniczenie zużycia wody, bez uszczerbku dla komfortu korzystania z baterii. Funkcja aktywowana i regulowana na głowicy ceramicznej.



### RUB CLEAN

Łatwe usuwanie osadu wapiennego, bez narzędzi i środków chemicznych. Wystarczy przetrzeć palcem gumową powierzchnię perlatora lub tarczę prysznica.



### COLD START

Gdy uchwyt znajduje się w pozycji wyjściowej, bateria dostarcza tylko zimną wodę. Ogranicza niepotrzebne zużycie ciepłej wody i oszczędza energię.



### PVD

Unikalna, metaliczna powłoka, która zwiększa odporność armatury na zabrudzenia i zadrapania. Powłoka PVD gwarantuje również trwałość koloru.



### 360°

Głowicę można obracać o 360 stopni, co zapewnia optymalną elastyczność i różnorodność zastosowań.

## SERIA SILHOUET



### Bateria umywalkowa - niska

Opis produktu:  
Głowica ceramiczna  
Perlator o przepływie wody 6l/min

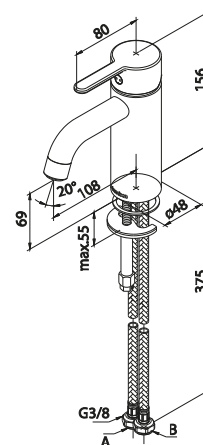

Dostępne wykończenia



\* PVD nie dotyczy wykończeń mat i chrom



### Bateria umywalkowa - średnia

Opis produktu:  
Głowica ceramiczna  
Perlator o przepływie wody 6l/min

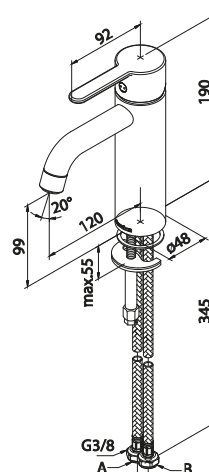

Dostępne wykończenia



\* PVD nie dotyczy wykończeń mat i chrom

## SERIA A-PEX



### Bateria umywalkowa

Opis produktu:  
Głowica ceramiczna  
Perlator obracany w zakresie 360°

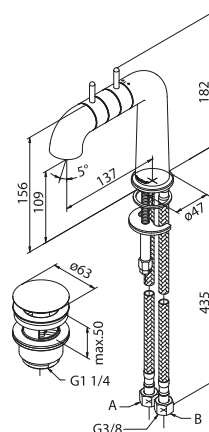

Dostępne wykończenia



chrom

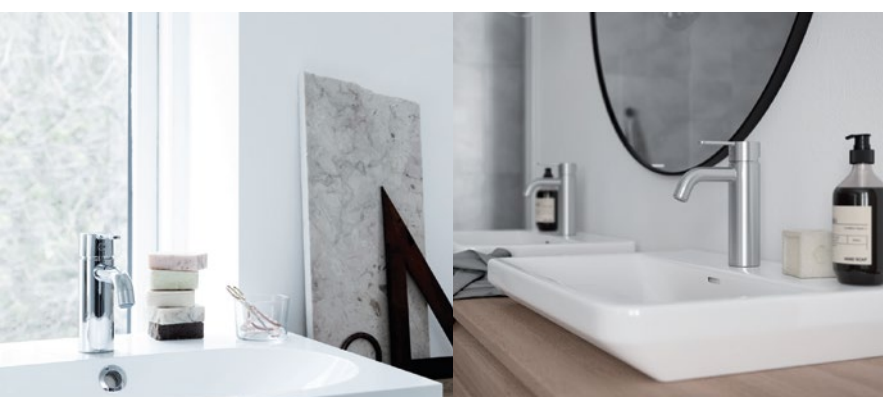

ul. Jana Dekerta 44, 30-703 Kraków  
tel. (+48) 12 307 00 70, (+48) 12 346 49 11  
e-mail: biuro@luxum.pl  
www.luxum.pl

## SERIA ARC



Dostępne wykończenia



chrom  
/czarny



chrom

### Bateria umywalkowa

Opis produktu:  
Głowica ceramiczna  
Perlator obracany w zakresie 360°

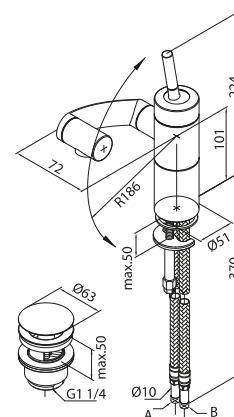



## PONADCZASOWY DESIGN

Tworzenie nowoczesnych rozwiązań w aranżacji łazienek, przyczynia się do codziennego podnoszenia komfortu życia użytkowników.

Architekci, inwestorzy, oraz właściciele domów poszukują produktów, które nie tylko minimalizują koszty zakupu, obsługi i konserwacji, ale także gwarantują najwyższą jakość nawet podczas wieloletniego użytkowania.

Odlewane z mosiądzu baterie Mora to połączenie ponadczasowej tradycji i inspirującego designu wprost ze Szwecji. Uznana przez klientów i architektów na całym świecie marka Mora wykonuje baterie w 100% ręcznie, z naciskiem na zachowanie najwyższej staranności.

Dzięki dokładnemu doborowi materiałów, baterie Mora minimalizują wpływ na środowisko i ograniczają rozwój bakterii. Pozwalają na urządzenie przestronnych salonów kąpielowych, jak i małych, luksusowych łazienek.

Luxum to jedyny w Polsce dystrybutor baterii Mora, największego na świecie producenta baterii.

## UNIKALNE CECHY



### ECO SAFE®

System ograniczający zużycie ciepłej wody.



### ESS

Gdy uchwyt znajduje się w pozycji wyjściowej, bateria dostarcza tylko zimną wodę.



### EASY OPEN

Łatwe otwieranie i zamykanie. Produkt został przetestowany i zatwierdzony przez Szwedzkie Stowarzyszenie Reumatyzmu.



### TURBO JET

Daje zwiększony przepływ wody w razie potrzeby. Wystarczy przytrzymać uchwyt w najwyższej pozycji, a po zwolnieniu bateria automatycznie powraca do ekonomicznego przepływu.



### ECO

Produkty specjalnie zaprojektowane dla maksymalnej oszczędności są oznaczone symbolem Eco. Wszystkie baterie umywalkowe są wyposażone w ogranicznik przepływu, który zmniejsza zużycie wody.



### SOFT CLOSING

System zamykania tworzy chwilowe opóźnienie przed zamknięciem wody.



### LEAD FREE

Baterie są bezołowiowe. Zmniejszy to wpływ produktów na środowisko. Kolejną zaletą jest większa odporność na korozję, dzięki czemu produkty są bardziej trwałe.

## SERIA IZZY



Dostępne wykończenia



chrom

chrom  
rock

mosiadz  
rustic

mosiadz  
raw

### Bateria umywalkowa

Opis produktu:  
Mora Izzy to harmonia i elegancja. Wykończenia Izzy Raw i Rustic mają nieobrobione powierzchnie z mosiądzu, które pozwolą im starzeć się z czasem, tworząc własną patynę i piękno.

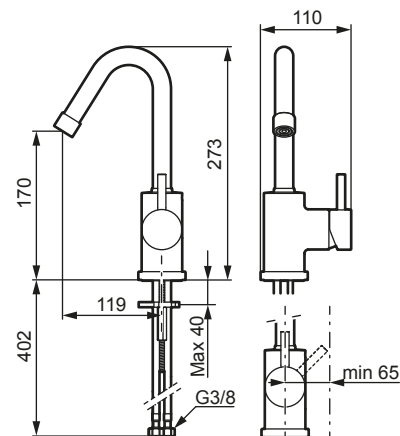

## SERIA ONE



Dostępne wykończenia



chrom

### Bateria umywalkowa

Opis produktu:  
Mora One to elegancka i surowa seria baterii. Została zaprojektowana przez Thomasa Sandella z myślą o nowoczesnym domu.

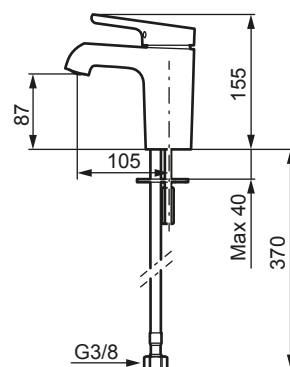

## SERIA REXX



Dostępne wykończenia



chrom

### Bateria umywalkowa

Opis produktu:  
Prosty, minimalistyczny design baterii Mora REXX to esencja skandynawskiego designu i funkcjonalności.

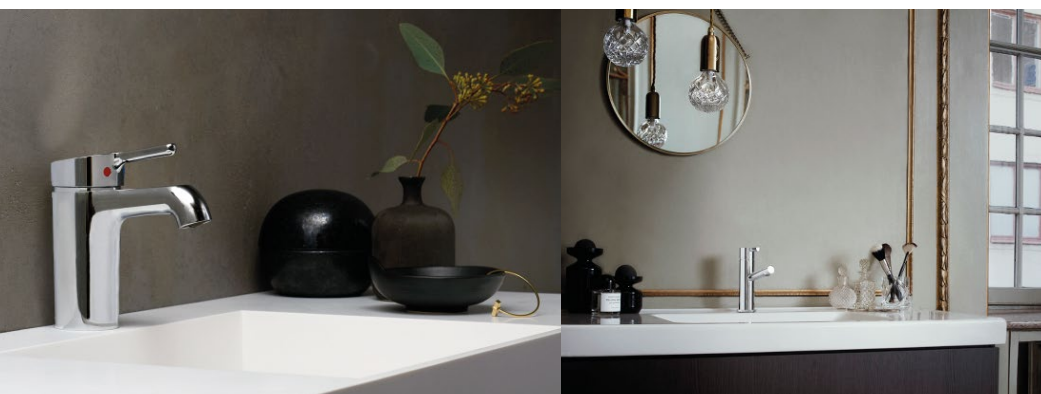
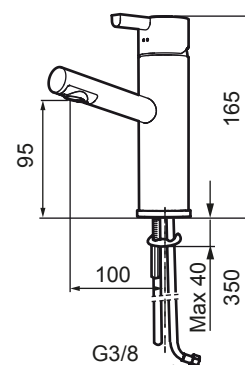

ul. Jana Dekerta 44, 30-703 Kraków  
tel. (+48) 12 307 00 70, (+48) 12 346 49 11  
e-mail: [biuro@luxum.pl](mailto:biuro@luxum.pl)  
[www.luxum.pl](http://www.luxum.pl)

 LUXUM®

## SERIA MMIX



Dostępne wykończenia



chrom

### Bateria umywalkowa

Opis produktu:  
Mora MMIX łączy elegancję i ergonomię z energooszczędnością. Baterie zostały opracowane zgodnie z unikalną koncepcją EcoSafe™ skupiającą się na niskim zużyciu energii i długotrwałej trosce o środowisko.

